

多功能數位式限時繼電器

使用說明

L4D-72

操作面板說明

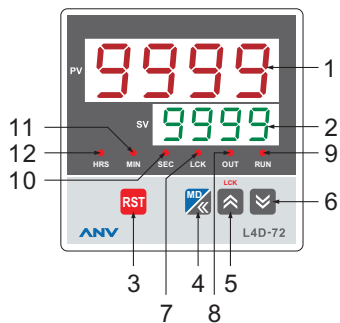

符號	名稱	功能說明
1	PV	指示值
2	SV	設定值
3	RST	重置鍵 / 設定鍵
4	MD	模式鍵 / 移位鍵
5	↑	選擇鍵 / 增加鍵 / 按鍵鎖定
6	↓	選擇鍵 / 減少鍵
7	LCK	按鍵鎖指示燈
8	OUT	動作指示燈
9	RUN	計時指示燈
10	SEC	秒鐘指示燈
11	MIN	分鐘指示燈
12	HRS	小時指示燈

尺寸

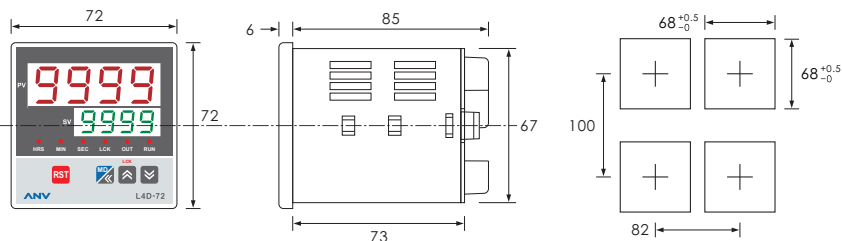

規格型號

型號	L4D-72	
控制輸出	限時接點1C+瞬時接點1C或限時接點2C 7+11 Start input 7+12 Gate input 7+13 Reset input 7+14 Key protect input 7+6 12VDC output	
尺寸(mm)	72H X 72W X 91D	
額定電壓	12~60VDC/AC, 100~240VAC 50/60Hz	
容許電壓範圍	額定電壓的90~110%	
接點容量	N.O.: 5A 250VAC resistive load, N.C.: 5A 250VAC resistive load	
外部重置	○	
外部暫停	○	
外部觸發	○	
外部鎖鍵	○	
停電記憶	○	
電壓輸出12VDC	○	
指示燈動作	計時到指示	
復歸方式	電源復歸, 外部復歸	
復歸時間	電源復歸: 0.3sec, 外部復歸: 0.02sec	
精確度	往復誤差	電源起動時: 0.05% 0.1sec 復歸起動時: 0.01% 0.05sec
	設定誤差	
	電壓誤差	
	溫度誤差	
壽命	機械	5 X 10 ⁶ times
	電氣	10 ⁹ times
消耗功率	Max. 3VA	
使用周圍溫度	-10°C~+55°C	
使用周圍濕度	45~85%RH	
重量	Approx. 197g	

功能模式設定

(設定中若不按任何鍵 > 10秒將會自動儲存並回至運行模式)

時間模式

按 **↓** ≥3秒進入時間功能模式。按 **↑** 或 **↓** 循環選擇。

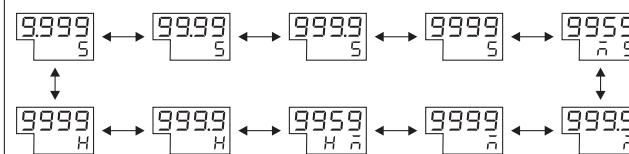

時間範圍	SV 顯示	PV 顯示	時間範圍	SV 顯示	PV 顯示
0.001s~9.999s	S	9999	0.1m~999.9m	m	9999
0.01s~99.99s	S	9999	1m~9999m	m	9999
0.1s~999.9s	S	9999	1m~99h59m	H m	9959
1s~9999s	S	9999	0.1h~999.9h	H	9999
1s~99m59s	m S	9959	1h~9999h	H	9999

按 **↓** 儲存並切換至計時模式, 或按 **RST** 儲存並回至運行模式。

計時模式

按 **↑** 或 **↓** 循環選擇。▶ 詳細功能請參閱時序圖

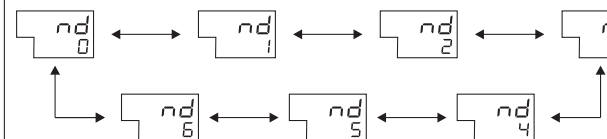

nd/0=送電計時, 當PV值=SV值時繼電器動作。
nd/1=長觸發計時。
nd/2=短觸發計時。
nd/3=長觸發計時, 計時中鬆開觸發鍵即重置。
nd/4=長觸發計時, 計時中或計時到鬆開觸發鍵即重置。
nd/5=鬆開觸發鍵計時。
nd/6=按下觸發鍵或鬆開觸發鍵都重新計時。

按 **↓** 儲存並切換至繼電器動作模式, 或按 **RST** 儲存並回至運行模式。

繼電器動作模式

按 **↑** 或 **↓** 循環選擇。

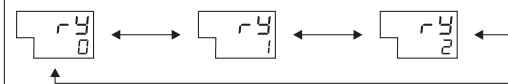

ry/0=正動作 (NC → NO)
ry/1=反動作 (NO → NC)
ry/2=觸發即動作 (NC → NO → NC) (nd/0 模式下無效)

按 **↓** 儲存並切換至正數/倒數模式, 或按 **RST** 儲存並回至運行模式。

正數 / 倒數模式

按 **↑** 或 **↓** 循環選擇。



ud/up=正數 (計時方式從0至SV值。)
ud/do=倒數 (計時方式從SV值到0。)

按 **↓** 儲存並切換至輸出控制模式, 或按 **RST** 儲存並回至運行模式。

按 **↔** 或 **↻** 循環選擇。▶ 詳細功能請參閱時序圖

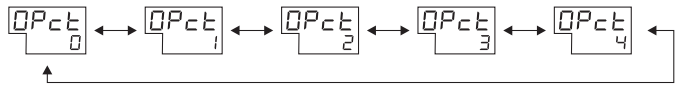

- Opct/0=計時到, 繼電器輸出。
- Opct/1=計時到, 繼電器輸出, 待復歸延遲時間到則繼電器復歸, PV值返回到初始值。(在 nd/4 模式下無效)
- Opct/2=計時到, 繼電器輸出, 待復歸延遲時間到則繼電器復歸, PV值返回到初始值並重新計時, 可開控暫停。(只在 nd/0 模式下有效)
- Opct/3=計時到, 繼電器輸出, PV值返回初始值, 待復歸延遲時間到繼電器復歸並重新計時, 可開控暫停。(只在 nd/0 模式下有效)
- Opct/4=閃爍繼電器。

- 按 **↻** 進入時間設定。
- 按 **↻** 設定復歸延遲時間位數。
- 按 **↔** 循環選擇數位 0~9 (時間範圍: 0.1~999.9S)。
- 按 **↻** 儲存並切換至停電記憶功能。

按 **↻** 儲存並切換至停電記憶功能模式, 或按 **RST** 儲存並回至運行模式。

按 **↔** 或 **↻** 循環選擇。



- c/no =無停電記憶功能。
- c/ye =有停電記憶功能。

按 **↻** 儲存並切換至輸出接點模式, 或按 **RST** 儲存並回至運行模式。

按 **↔** 或 **↻** 循環選擇。



- ryAb/2c=2個繼電器限時。
- ryAb/1c=1個繼電器瞬時, 1個繼電器限時。

按 **↻** 儲存並切換至按鍵鎖定功能, 或按 **RST** 儲存並回至運行模式。

按 **↔** 或 **↻** 循環選擇。

待機狀態下按住 **↻** 鍵>3秒鎖鍵(LCK指示燈亮)或解除鎖鍵(LCK指示燈滅)。

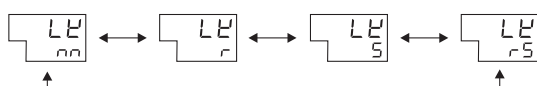

- LK/nn=鎖MD功能選擇鍵。
- LK/r =鎖定復位鍵。
- LK/S =鎖定移位鍵。
- LK/rS =鎖定重置鍵和移位鍵。

按 **↻** 儲存並切換至時間單位模式, 或按 **RST** 儲存並回至運行模式。

■ 時序圖

nd/0 + Opct/0

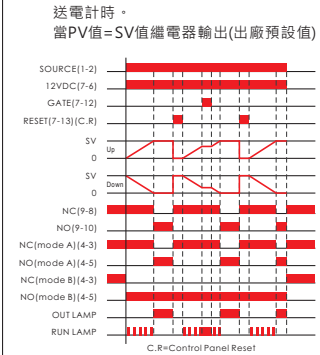

nd/1 + Opct/0

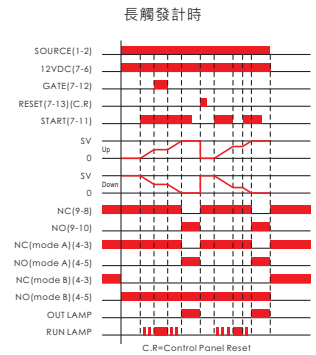

nd/2 + Opct/0

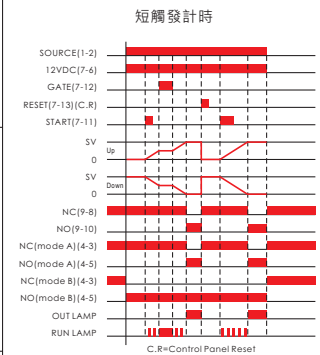

nd/3 + Opct/0

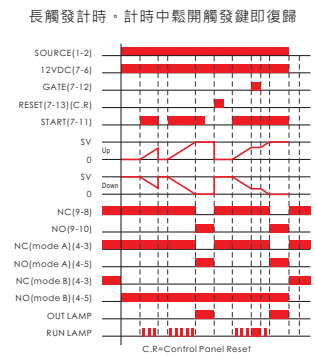

nd/4 + Opct/0

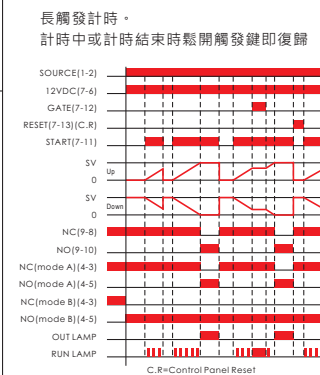

nd/5 + Opct/0

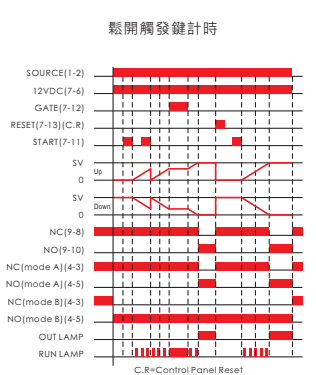

nd/6 + Opct/0

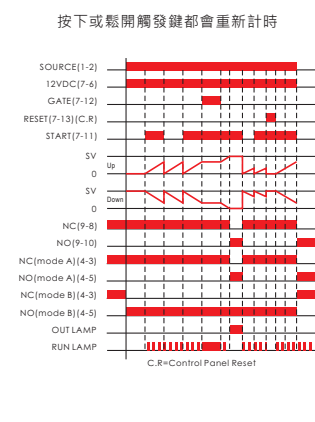

nd/0 + Opct/1

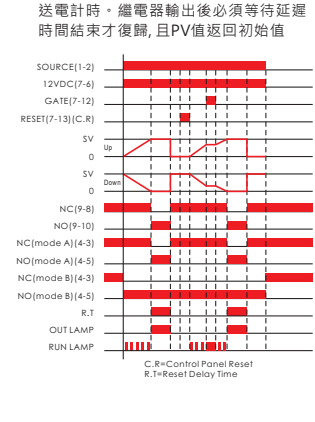

nd/0 + Opct/2

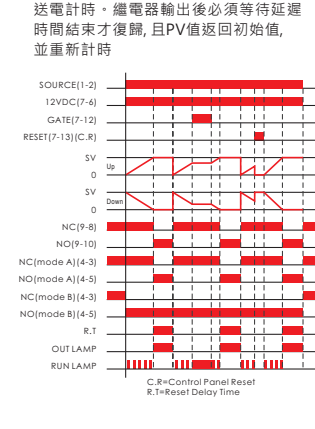

nd/0 + Opct/3

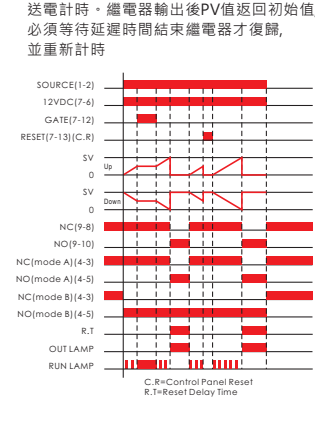

nd/0 + Opct/4

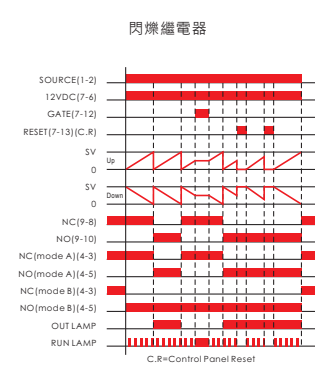

■ 接線圖

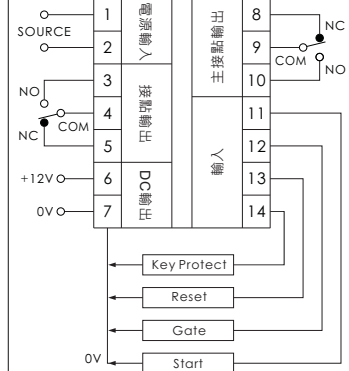

主接點輸出: 限時接點
接點輸出: 限時接點 (mode A) 或 瞬時接點 (mode B)